

DFCV-AD Q/S 9124

Raffreddamento a secco e adiabatico

Engineering data

NOTA: Non utilizzare per la costruzione. Fare riferimento alle dimensioni e al peso certificati dalla fabbrica. Questa pagina presenta i dati aggiornati al momento della pubblicazione, che dovrebbero essere riconfermati al momento dell'acquisto. Nell'interesse del miglioramento del prodotto, le specifiche, il peso e le dimensioni sono soggetti a variazioni senza preavviso.

Note generali

1. Le capacità dei raffreddatori adiabatici sono testate in conformità con la normativa EN 1048 per i raffreddatori a secco.
2. Nei modelli di raffreddatori TrilliumSeries con configurazione della batteria D6xx, gli attacchi di entrata e uscita sono collocati su lati opposti.
3. Le sezioni di preraffreddamento adiabatico sono fornite separatamente e devono essere installate in loco.

Last update: 01/10/2019

DFCV-AD Q/S 9124

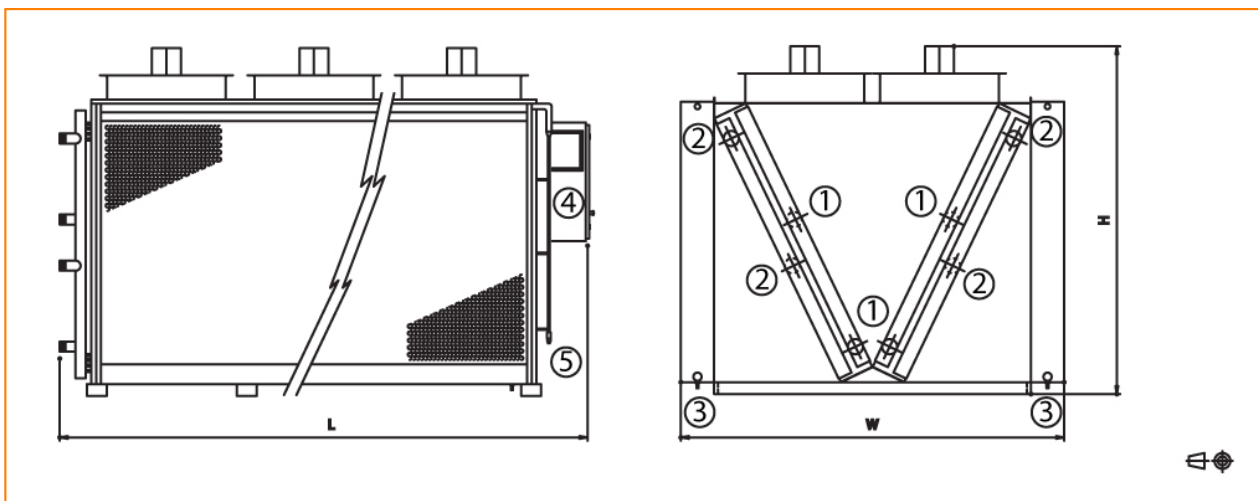

1. Attacchi entrata fluido; 2. Attacchi entrata fluido; 3. Drenaggio acqua del pre-riscaldatore; 4. Quadro elettrico; 5. Attacco dell'acqua di rete del pre-riscaldatore.



Modello	Numero di ventilatori	Peso (kg)			Dimensioni (mm)			Portata aria (m ³ /s) Δ	Volume interno tubi (dm ³)	Superficie (m ²)	Attacchi
		Peso di esercizio (kg)	Peso di spediz. (kg)	Sezione più pesante batteria (kg)	L	W	H				
DFCV Q9124-D613-D-AD	8	3450	3110	2700	5181	2730	2810	22.4	364.0	2976.0	4
DFCV Q9124-L613-D-AD	8	3450	3110	2700	5181	2730	2810	22.4	364.0	2976.0	4
DFCV Q9124-M613-D-AD	8	2450	3110	2700	5181	2730	2810	22.4	364.0	2976.0	4
DFCV Q9124-S613-D-AD	8	3450	3110	2700	5181	2730	2810	22.4	364.0	2976.0	4
DFCV S9124-D613-D-AD	8	3287	2786	2571	5181	2730	2810	42.4	364.0	2976.0	4
DFCV S9124-D616-D-AD	8	3730	3015	2800	5181	2730	2810	44.0	576.0	2668.0	4
DFCV S9124-L613-D-AD	8	3287	2786	2571	5181	2730	2810	42.4	364.0	2976.0	4
DFCV S9124-L616-D-AD	8	3730	3015	2800	5181	2730	2810	44.0	576.0	2668.0	4
DFCV S9124-M613-D-AD	8	3287	2786	2571	5181	2730	2810	42.4	364.0	2976.0	4
DFCV S9124-M616-D-AD	8	3730	3015	2800	5181	2730	2810	44.0	576.0	2668.0	4
DFCV S9124-S613-D-AD	8	3287	2786	2571	5181	2730	2810	42.4	364.0	2976.0	4
DFCV S9124-S616-D-AD	8	3730	3015	2800	5181	2730	2810	44.0	576.0	2668.0	4